

**PERFORM
BETTER**

FLOORING

Rig & Rack





Perform Better verbindet Expertise und Leidenschaft, um Menschen dabei zu helfen, fitter, stärker und gesünder zu werden. Dafür bieten wir neben hochwertigen Produkten auch maßgeschneiderte Lösungen für Fitnessstudios, Sportvereine, Personal-Trainer oder Physiopraxen an, um individuelle Bedürfnisse zu erfüllen.

Unsere Expertise und Leidenschaft für Training und Gesundheit machen uns zu einem zuverlässigen Partner für alle, die ihre Ziele erreichen möchten.

 [perform_better_europe](https://www.instagram.com/perform_better_europe)

 [Perform Better Europe](https://www.youtube.com/PerformBetterEurope)

PB FLOORING · RIG & RACK



Turf

4

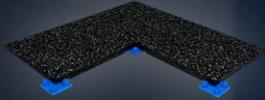

Connect

8

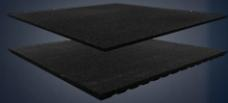

Standard

11

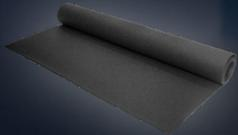

Rollware

14



Outdoor

16



Puzzles

18



RIG & Rack

21

TURF



100% Polyethylenflor mit einer Unterlage aus Latex.

Kurzfloriger Kunstrasen für Crossfit- und Fitnessstraining.

Farbige Markierungen und Nummern. Hochdichter Rasen, besteht aus über 80.000 Fasern pro m².

Personalisieren Sie Ihre Strecke mit individuellen Linienmarkierungen oder durch Ihr eigenes Branding.

Wählen Sie aus einer Vielzahl von mehr als 16 Farben.

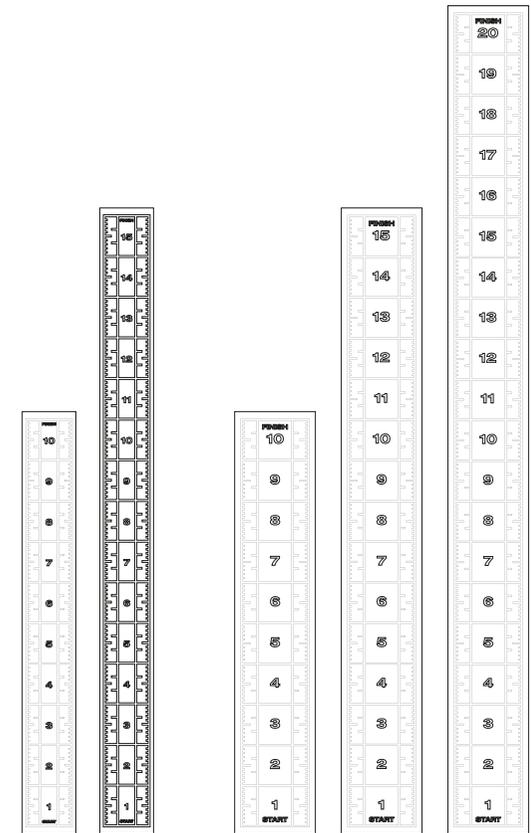
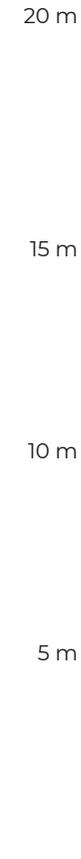

Breite 1,33 m

Breite 2 m

UNI RANGE

ESSENTIAL RANGE

PREMIUM RANGE

CUSTOM TURF

VERFÜGBARE FARBEN



moss green



black



light grey



anthracite



yellow



brick red



bright red



blue



CUSTOM TURF

SCHRITT 1 TEILEN SIE IHRE VISION. WIR MACHEN SIE WAHR!

Beschreiben Sie uns Ihre Idee so detailliert wie möglich und wir verwandeln Ihre Vision innerhalb von 24 h in einen individuellen Rasen! Haben Sie bestimmte Vorstellungen, wie die Markierungen aussehen sollen?

Sollen wir einen START- oder FINISH-Schriftzug am Anfang oder Ende Ihres Rasens anbringen?

SCHRITT 2 KATEGORIE A:

Sie können z.B. zwei beliebige Farben aus der Kategorie A wählen, ohne Aufpreis:



KATEGORIE B:



Sie können bis zu 6 Farben pro Bahn wählen, sollten Sie mehr als 2 Farben aus der Kategorie A oder mindestens eine Farbe aus der Kategorie B verwenden, wird ein Aufpreis berechnet – siehe Preiskalkulator in unserer Preisliste.

SCHRITT 3 Senden Sie Ihre Design-Anfrage an sales@perform-better.de

Senden Sie eine klare Skizze per E-Mail (ein Foto mit Ihrem Handy, eine PowerPoint- oder Excel-Datei) und fügen Sie Ihr persönliches Branding oder Logo als Vektordatei (.pdf, .ai, .eps, .svg) bei. Zudem hilft ein Grundriss für einen Gesamteindruck und die konkrete Planung.

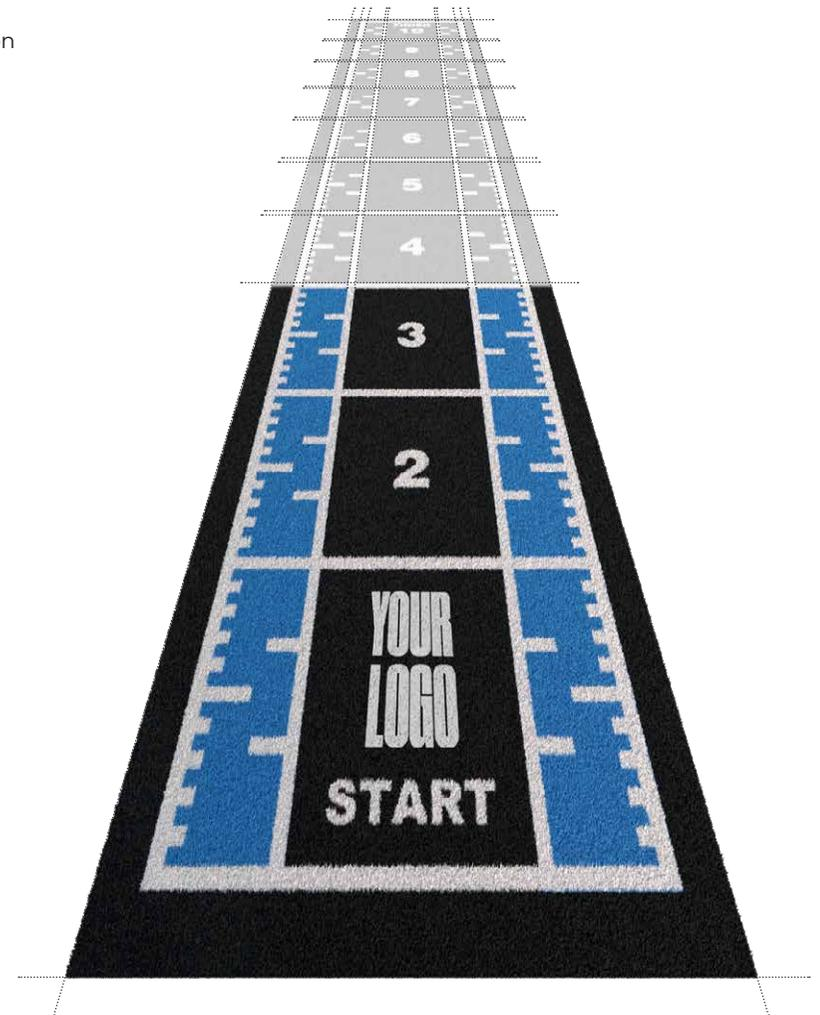



KingsBox

ASC

88:55:39

ATX
40
50

10
FB STRONG

20
FB STRONG

10
FB STRONG

20
FB STRONG

25
FB STRONG

1
2
3
4
5
6

CONNECT

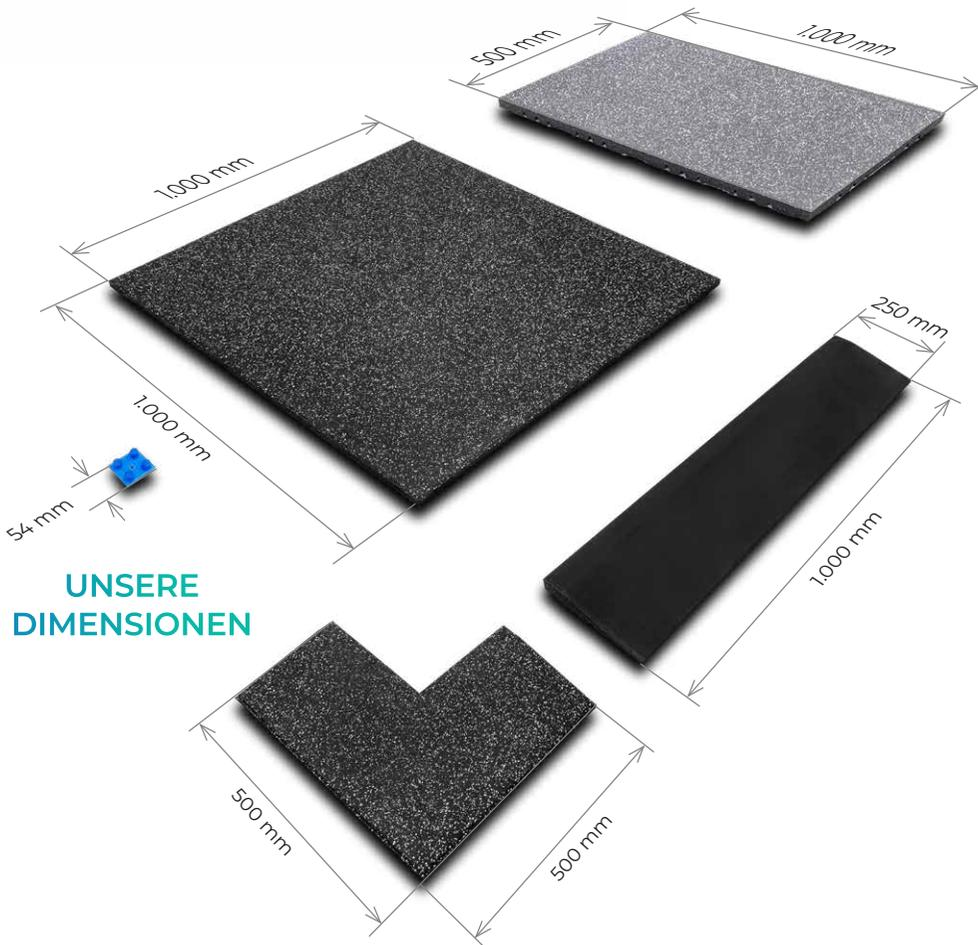

UNSERE
DIMENSIONEN

BREITE PALETTE VON FARBEN

20 mm Dicke

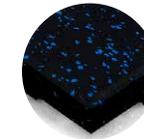

15% blue



15% bright green

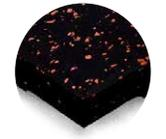

15% terracotta red

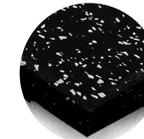

15% light grey



15% dark grey



STONE middle grey

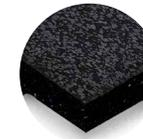

STONE dark grey



100% pure black

30 mm Dicke



15% light grey



STONE middle-
grey



100% pure black

40 mm Dicke



15% light grey



STONE middle-
grey



100% pure
black

CONNECTOREN (VERBINDUNGEN)

Die Fitness-Fliesen lassen sich mit Hilfe des Stecksystems einfach verlegen, ein Verkleben ist nicht erforderlich. Die Kanten können mit einem Profil aus rostfreiem Stahl oder Aluminium verkleidet werden.

Die Fliesen lassen sich leicht mit einem Handmesser auf die richtige Größe zuschneiden, wobei wir die Verwendung von Teppichmessern (Cutter) empfehlen. Verwenden Sie einen Gummihammer, um die Fugen zu schließen.



DAS VERBINDUNGSSYSTEM

Alle 20 Zentimeter wird ein „Connector“ (Verbinder) angebracht, was zu einer durchschnittlichen Verwendung von 5 Connectoren pro Meter führt. Dies und die Tatsache, dass unsere Connectoren aus Polypropylen bestehen, gewährleistet, dass die Fliesen nach dem Connecten perfekt an ihrem Platz bleiben.

Das Ergebnis ist ein phänomenales, frei schwimmendes System, das ohne Klebstoff oder andere komplizierte Installationsmethoden auskommt.

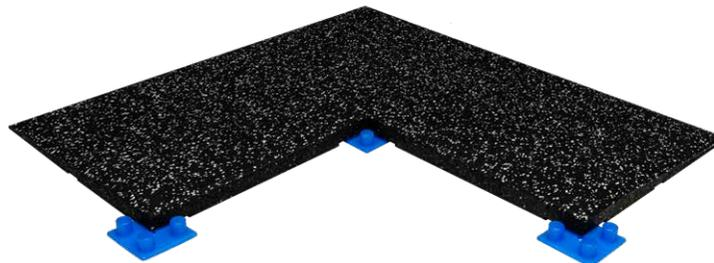

SEITENANSICHT + CONNECTOREN



ANSICHT VON UNTEN + CONNECTOREN

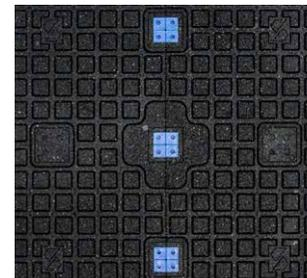
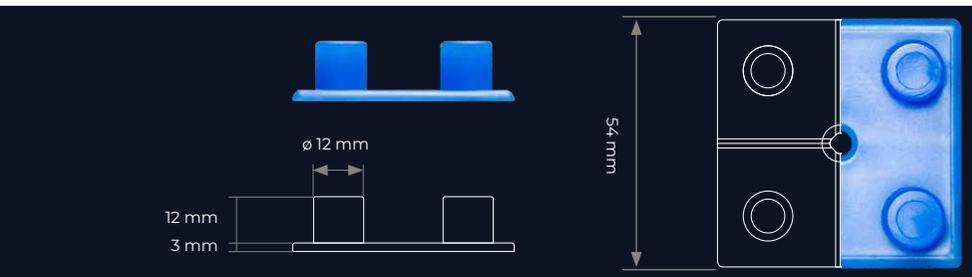
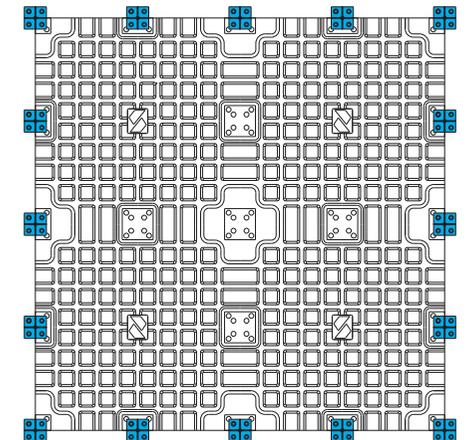

VORTEILE



EINFACH ZU REINIGEN



LEICHT ZU INSTALLIEREN



UMFASSENDE 5-JAHRES-GARANTIE



AKUSTISCHE QUALITÄTEN



STANDARD

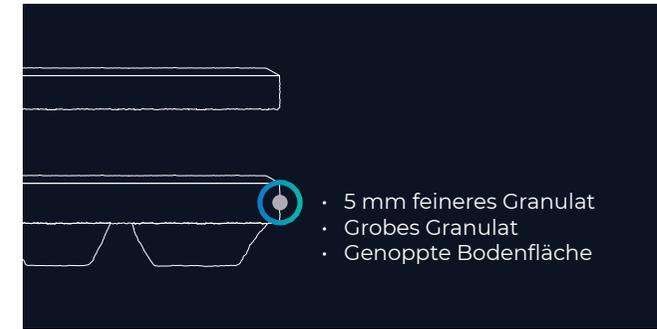
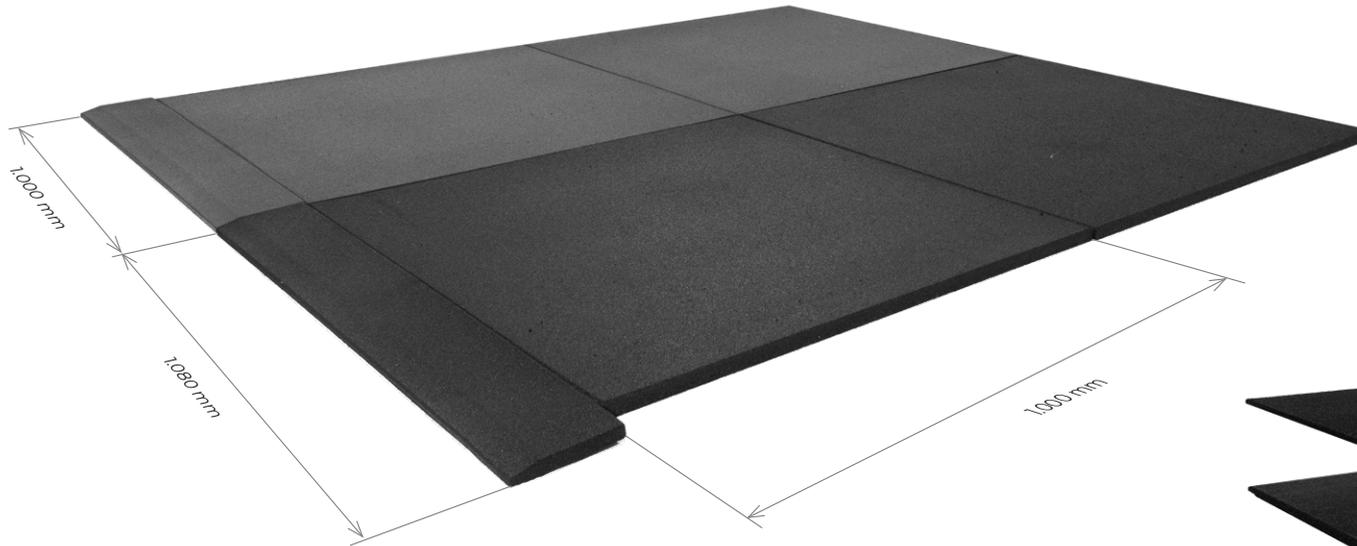

Die hochgradig stoßdämpfenden Fitnessfliesen aus recyceltem Gummi werden für jeden Freiraum und/oder Funktionsbereich hergestellt und konzipiert. Die Standard-Gummifliese hat ein 2-Schicht-System; die untere Schicht besteht aus grobem Granulat und die obere 5 mm Schicht besteht aus feinerem Granulat. Diese Fliesen werden in der EU hergestellt und bestehen ausschließlich aus recycelten europäischen Autoreifen, die mit PU gebunden sind. Durch die ausschließliche Verwendung von hochwertigem Rohmaterial sind unsere Standardfliesen nahezu geruchsneutral, was sie auch für kleine, abgeschlossene Räume geeignet macht.

Unsere neue reine Hygiene-Ergänzung zum Standardfliesensortiment bietet zusätzlichen Schutz vor der Ausbreitung von Bakterien und Viren.

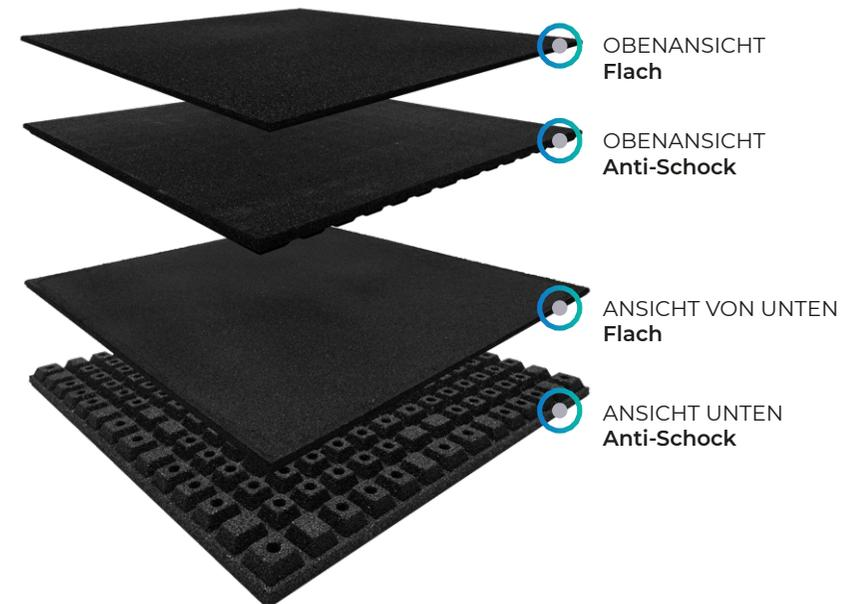

UNSERE FARBEN

Schwarz



20 mm

30 mm

43 mm

53 mm

63 mm

Grau



15 mm

20 mm

DIE UNTERSEITEN

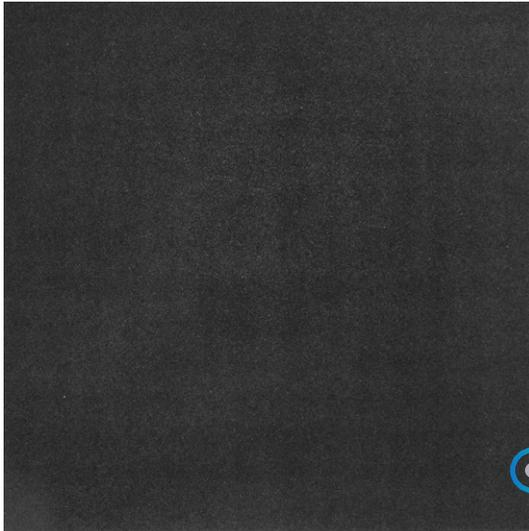

FLACH

Eine völlig ebene Oberfläche, die in allen verfügbaren Stärken eine hervorragende Haltbarkeit bietet.

VERFÜGBARE DICKEN

- 11 mm
- 15 mm
- 20 mm
- 30 mm



Abb.: Standard Fliese/Flach/Schwarz - 1.000 x 1.000 mm

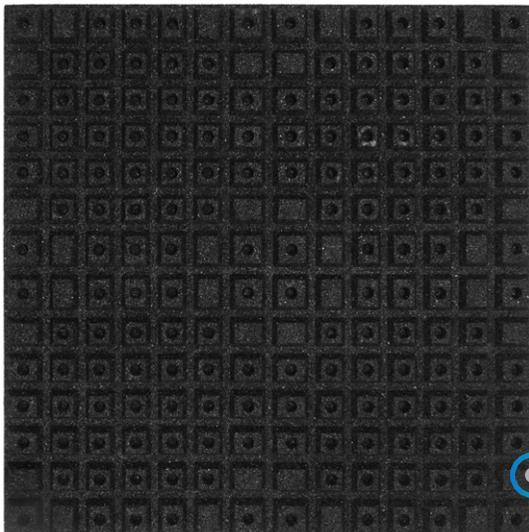

ANTI-SHOCK

Unser Anti-Schock-Boden ist so konzipiert, dass er noch mehr Schall (bspw. Trittschall) dämpft.

VERFÜGBARE STÄRKEN

- 43 mm
- 53 mm
- 63 mm



Abb.: Standard Fliese/Anti-Shock/Schwarz - 1.000 x 1.000 mm

VORTEILE



HOHE DICHT



IN EUROPA HERGESTELLT



100% RECYCELTES GUMMI VERWENDET



GERUCHLOS

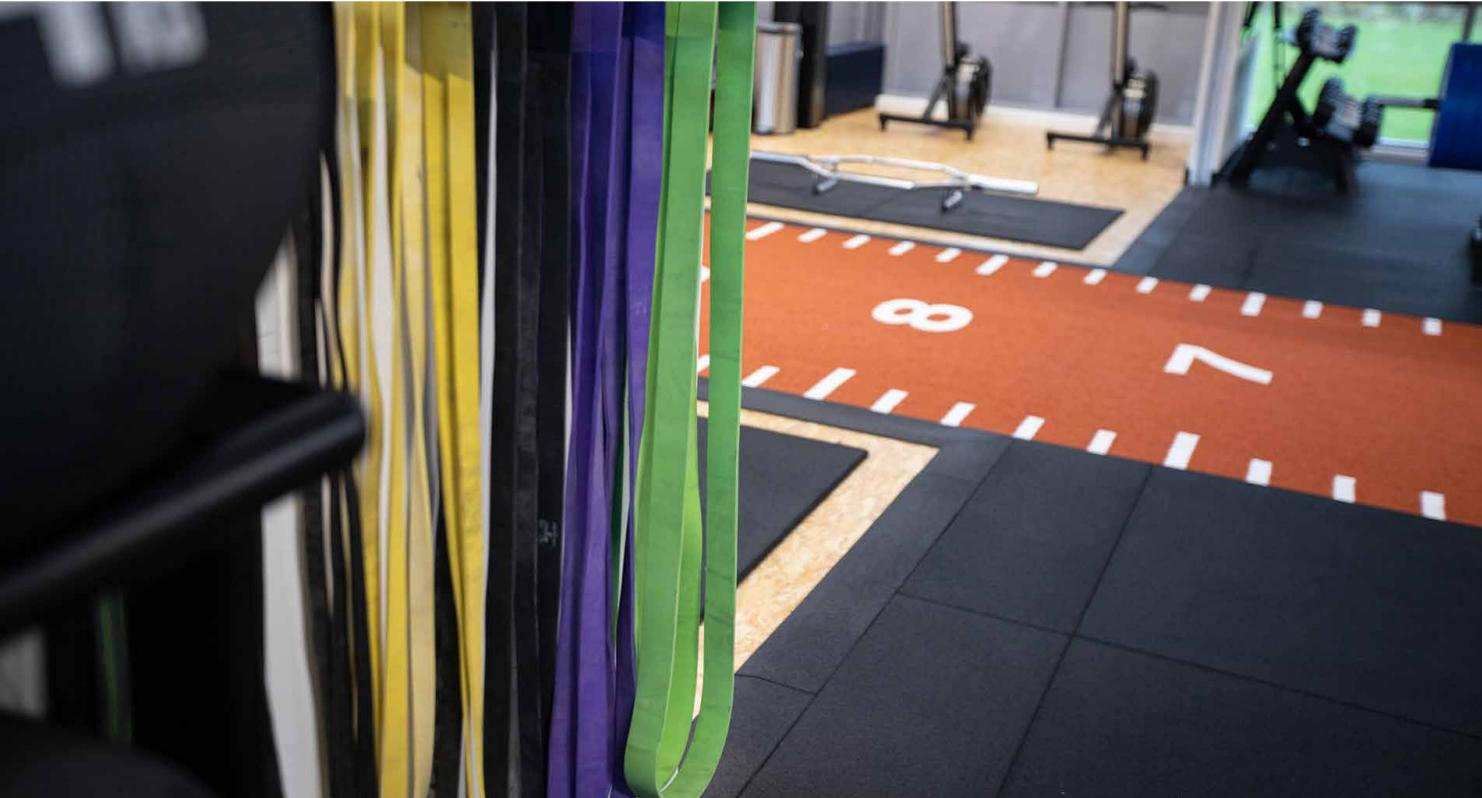
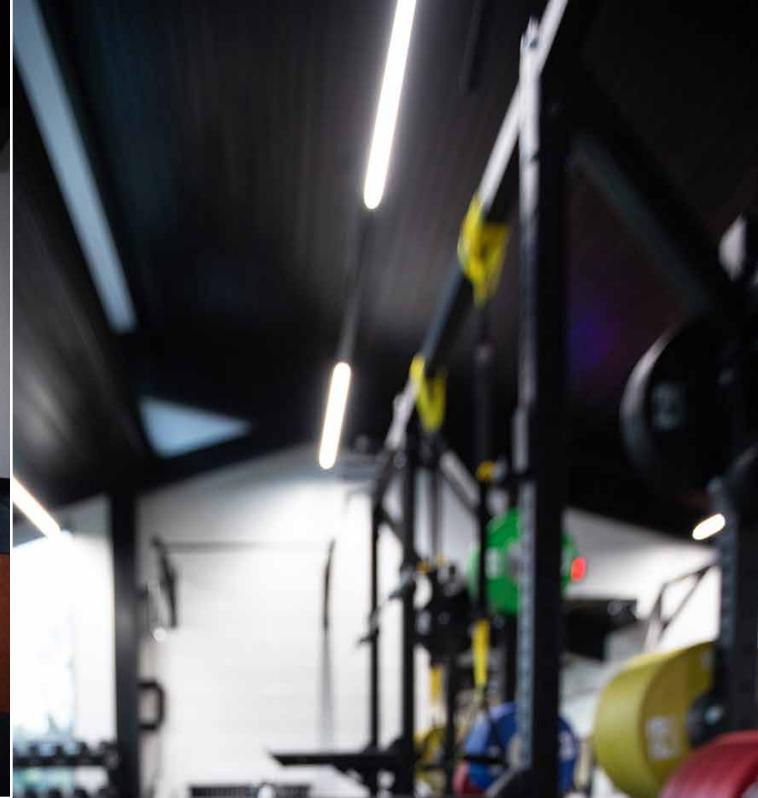

ROLLWARE

Die Rollware wird aus überwiegend recycelten schwarzen Gummipartikeln aus Lkw-Reifen hergestellt – die farbigen Varianten haben in der Mischung einen Anteil an neuem EPDM. Als Ergebnis der ausschließlichen Verwendung von Lkw-Reifen hat dieser Bodenbelag eine sehr feine, glatte Oberfläche.

Unser hochkompakter und maximal robuster Gummibodenbelag ist immun gegen Feuchtigkeit und Wasser, elastisch, trittschalldämmend und eignet sich für ein breites Spektrum von Anwendungen:

Ausstellungen, Messen und Messestände, Fitnesscenter, Crossfit-Boxen, Freizeiträume, Sportzentren, Garderoben, Eisbahnen, Bergstationen, Schießstände, Pferdetransporter, Räume von Golfplätzen, usw.



UNSERE FARBEN

PURE BLACK

SBR-Gummigranulat, verbunden mit PUR



black



FIVE

95 % SBR und 5 % EPDM-Gummigranulat, gebunden mit PUR



grey



blue



lila



orange

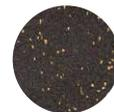

yellow



red



samba



stars

DICHTE

Unsere Rollböden sind in einer für jeden Zweck geeigneten Stärke erhältlich. Von 4 mm bis hin zu 14 mm in 2 mm-Schritten.

Unsere Standard-Rollenbreite beträgt 1,25 Meter.



4 mm

Cardio-Training, Spinning, Physiotherapie, Yoga, Ausstellung, Substratschutz etc.



6 mm

Fitnessstudio, Aerobic, Schießstand



8 mm

Funktionstraining, Kampfsport



10 mm

Eissporthalle, Berg-/Seilbahnstation, Ski-verleih, Freihantelbereiche Mittelgewichte

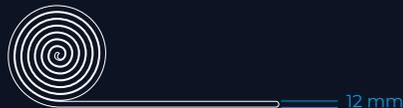

12 mm

Freihantelbereiche Schwergewicht, CrossTraining



14 mm

VORTEILE



HOHE DICHTE



IN EUROPA HERGESTELLT



100% RECYCELTES GUMMI
VERWENDET



GERUCHLOS

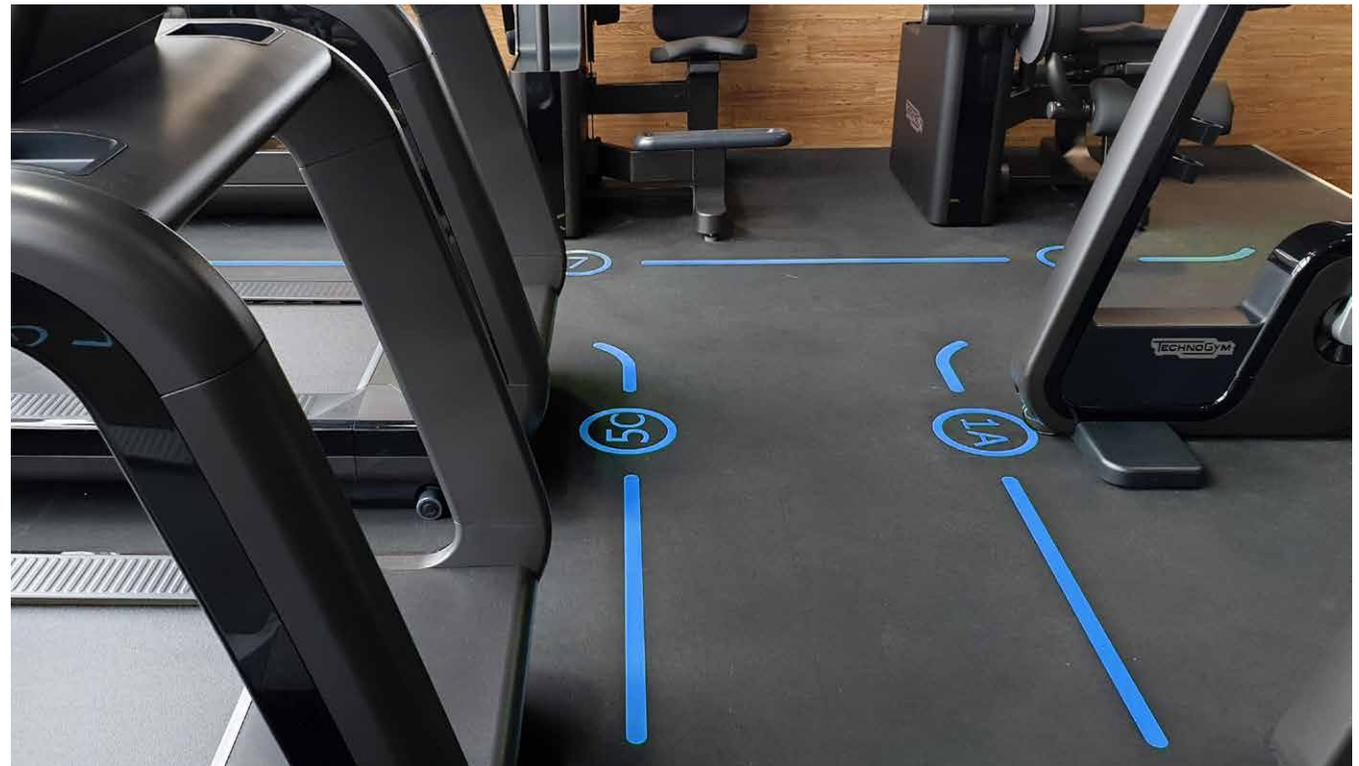

OUTDOOR

Die hochgradig stoßdämpfenden Fitnessfliesen aus recyceltem Gummi werden für jeden Freiraum und/oder Funktionsbereich hergestellt und konzipiert. Die Standard-Gummifliese hat ein 2-Schicht-System; die untere Schicht besteht aus grobem Granulat und die obere Schicht von 5 mm, besteht aus feinerem Granulat.

Diese Fliesen werden in der EU hergestellt und bestehen ausschließlich aus recycelten europäischen Autoreifen, die mit PU gebunden sind. Die beiden unterschiedlichen Bodenstrukturen sind speziell dafür ausgelegt um (Regen-)Wasser durch den Trainingsbereich zu leiten und von ihm wegzuführen.

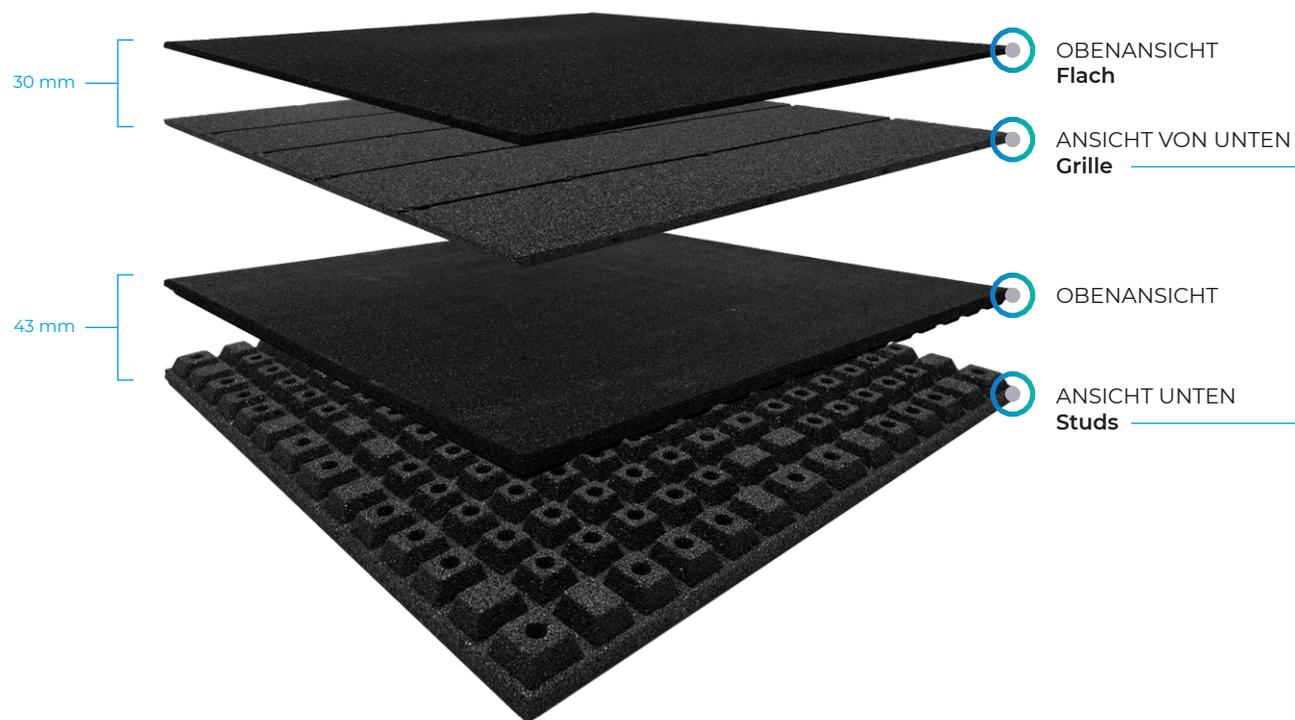

ABMESSUNGEN

Alle Outdoor-Fitnessplatten sind 1 x 1 Meter groß. Sie sind in den Dicken 30 und 43 mm erhältlich.

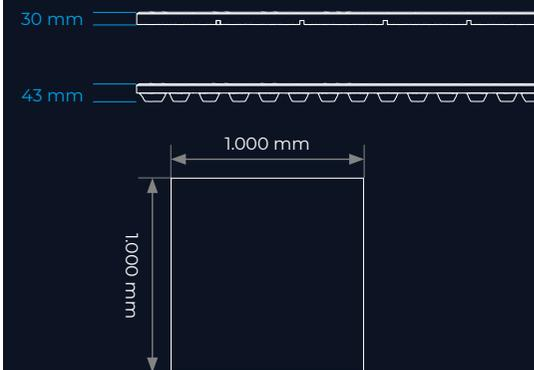

Eine fast geschlossene Bodenfläche mit strategisch platzierten Entwässerungskanälen, die diesen Varianten eine hervorragende Haltbarkeit und Benutzerfreundlichkeit verleihen.

Unser Boden mit Noppen ist so konzipiert, dass er den härtesten Beanspruchungen standhält und gleichzeitig dafür sorgt, dass das Wasser durch die vielen Öffnungen effizient abfließt.

DAS STIFTSYSTEM

Ein Stiftloch wird alle 25 Zentimeter platziert, was dazu führt, dass durchschnittlich 4 Steckstifte pro Meter verwendet werden. So bleiben die miteinander verbundenen Fliesen fest an ihrem Platz. Dies führt zu einem phänomenalen frei schwimmenden System, das ohne Klebstoff oder andere komplizierte Verlegungsmethoden erreicht wird.

Um witterungsbedingte Ausdehnungen und Senkungen der Fliesen optisch zu minimieren, empfehlen wir das Schließen der Fliesennähte mit einem MS-Polymer-Klebstoff.



Abb.: Outdoor Fitness Fliese - 1.000x1.000x30 mm + PIN CONNECTORS

VERBINDUNGEN

Unsere Fitnessfliesen für den Außenbereich lassen sich einfach mit dem Stiftverbindersystem verlegen, es ist kein Klebstoff erforderlich. Die Ränder können mit einem Edelstahlprofil abgedeckt werden. Die Fliesen lassen sich leicht mit einem Handmesser auf die richtige Größe zuschneiden, wir empfehlen hierfür die Verwendung von Teppichmessern (Cutter).

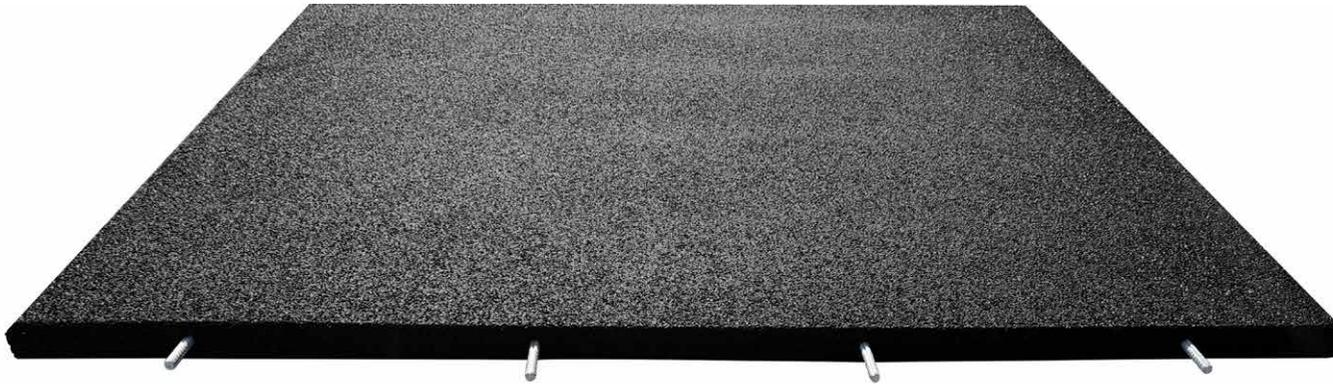
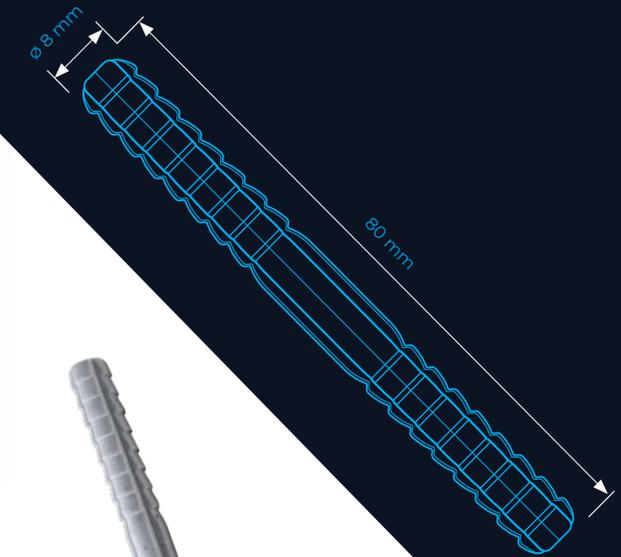

VORTEILE

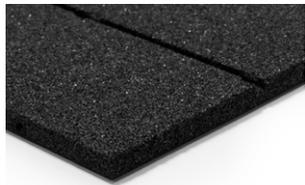

HOHE DICHTE



IN EUROPA HERGESTELLT



100% RECYCELTES GUMMI
VERWENDET



FÜR DEN EINSATZ IM
FREIEN KONZIPIERT

PUZZLES

Die Sportsflooring-Puzzelfliesen werden überwiegend aus recycelten schwarzen Gummipartikeln aus LKW-Reifen hergestellt – die farbigen Varianten haben in der Mischung einen Anteil an neuem EPDM. Als Ergebnis der ausschließlichen Verwendung von Lkw-Reifen hat dieser Bodenbelag eine sehr feine und glatte Oberfläche.

Unser hochkompakter und maximal robuster Gummibodenbelag ist feuchtigkeits- und nässeunempfindlich, verrottungsfest, elastisch, trittschalldämmend und eignet sich für ein breites Spektrum von Anwendungen:

Ausstellungen, Messen und Stände, Fitnesszentren, Cross-training-Boxen, Freizeiträume, Sportzentren, Garderoben, Eisbahnen, Bergstationen und viele weitere Einrichtungen.

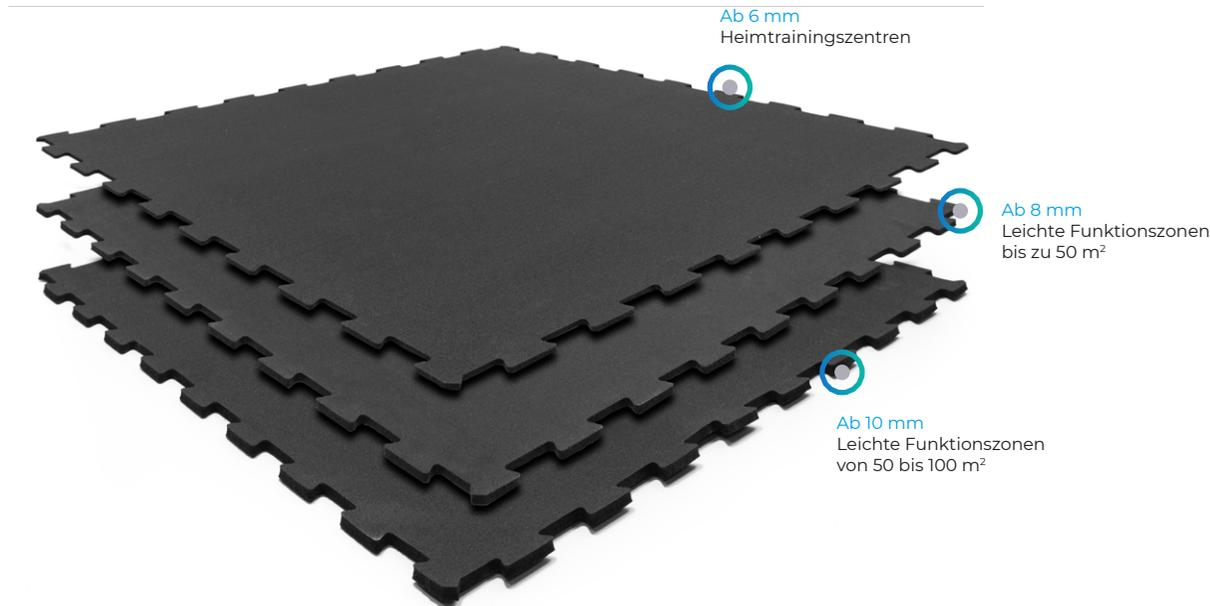

UNSERE FARBEN

PURE BLACK

SBR-Gummigranulat, verbunden mit PUR



black

FIVE

95 % SBR und 5 % EPDM-Gummigranulat, gebunden mit PUR



grey



blue



lila



orange



yellow



red



samba



stars

DICHTE

Unsere Puzzle-Fliesen sind in einer für jeden Zweck geeigneten Stärke erhältlich.

Von 6 mm bis hin zu 10 mm, in 2 mm-Schritten. Unsere Standardpuzzlemaße sind 60 x 60 cm und 100 x 100 cm.

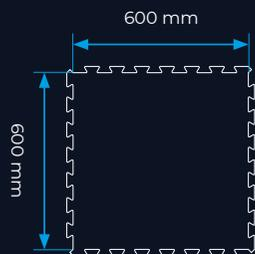
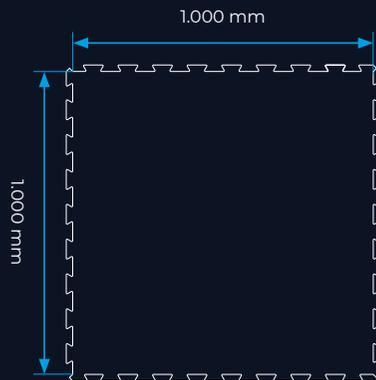

VORTEILE



INTERLOCKING PUZZLE SYSTEM



IN EUROPA HERGESTELLT



100% RECYCELTES GUMMI VERWENDET



GERUCHLOS







UP

PB RIG & Rack *STEEL*



PB STEEL RIG & Rack

DESIGNE JETZT DEIN PB STEEL RIG & Rack

Du suchst ein neues Herzstück für deine Functional Zone? Dann ist PB Steel das richtige modulare RIG System für dich.

Unsere RIGs sind erweiterbar, schnell lieferbar und maximal flexibel in der Gestaltung. Hergestellt in Europa in enger Zusammenarbeit mit dem Design- und Produkt-, sowie den Trainingsexperten. Gestalten Sie Ihr auf Sie zugeschnittenes RIG (Indoor sowie Outdoor) mit höchstem Maß an Flexibilität und Design. Wir liefern Ihnen Ihr RIG schnell und zuverlässig.



EIGENSCHAFTEN

- Custom- & Standardoptionen
- Maximale Farbvielfalt
- Breite Palette an Attachments
- Hochwertiger Stahl 80 x 80 mm / 4 mm Stärke
- Robustheit
- Laser Cut & Pulverbeschichtung
- Logo Branding
- Einfache und schnelle Installation
- Premium Qualität
- Made in Europe

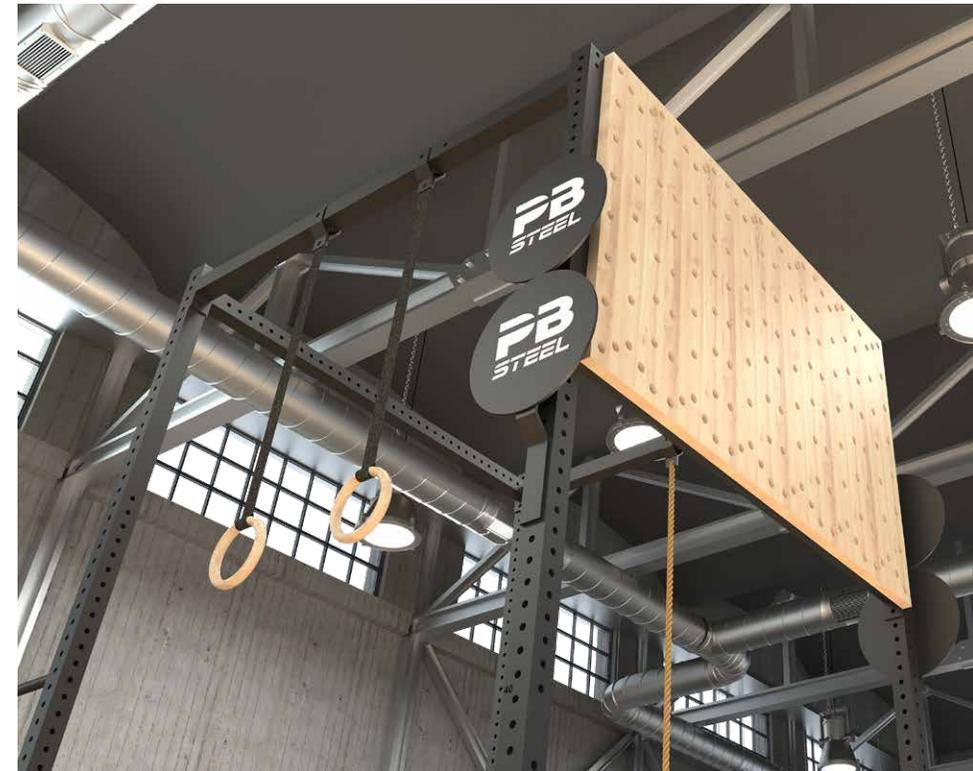

FARBVIELFALT



EIGENSCHAFTEN

INDOOR RIGs

Beschichtungsgarantie:	2 Jahre
Stahlgarantie:	Lebenslange
Garantie:	2 Jahre
Outdoor:	Nein
Serie:	Mighty
Maße:	80x80 Mm
Material:	Stahl
Breite:	2704 mm
Höhe:	2750 mm
Länge:	3486,76 mm
SKU:	KB04MI-026

OUTDOOR RIGs

Beschichtung:	Feuerverzinkt Und Pulverbeschichtet
Beschichtungsgarantie:	7 Jahre
Stahlgarantie:	Lebenslange
Outdoor:	Ja
Maße:	80x80 Mm
Material:	Stahl
Breite:	4820 mm
Gewicht:	606 kg
Höhe:	4500 mm
Länge:	1700 mm
SKU:	KB01MI-011

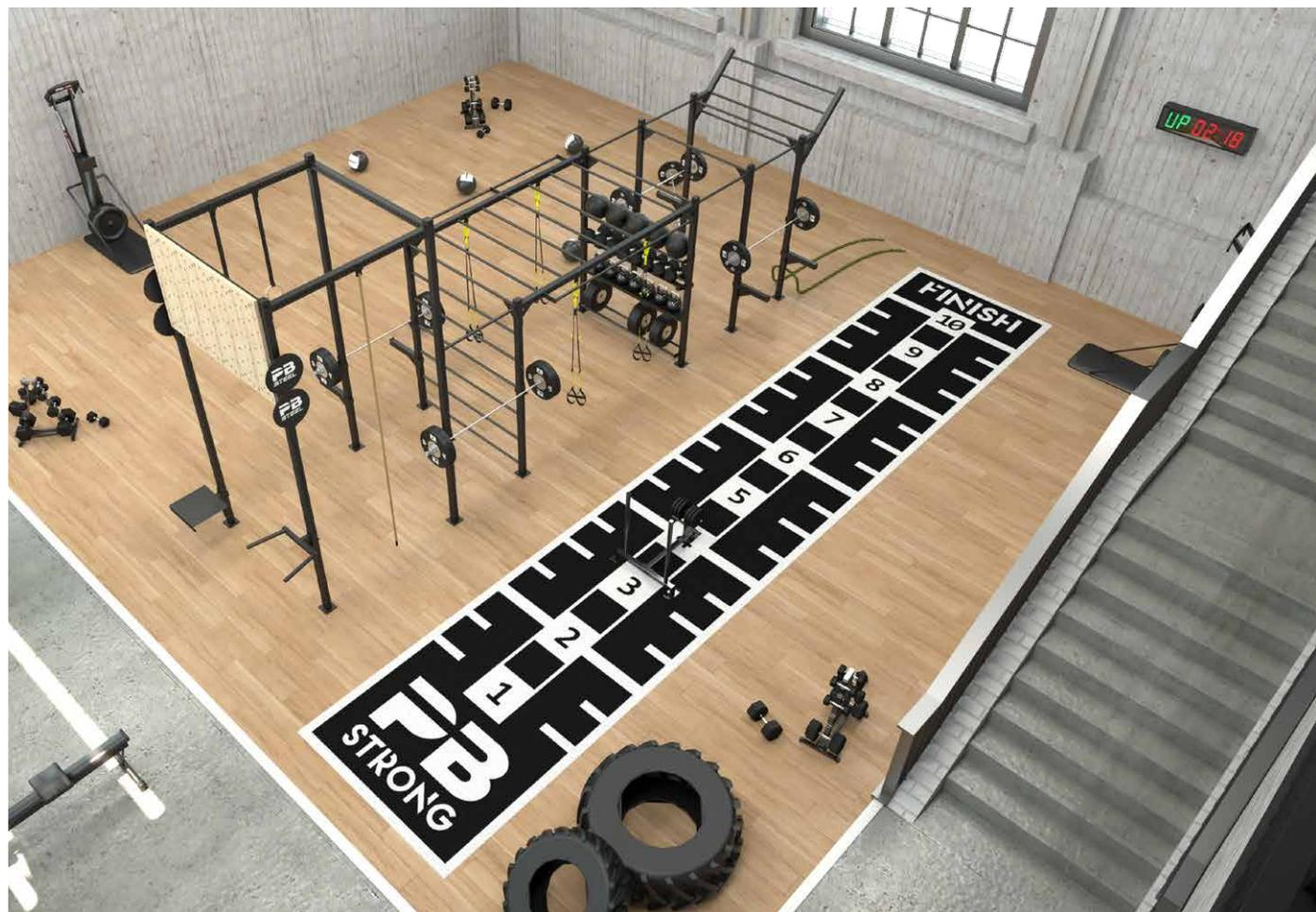

◎ PB STEEL – CLIMBING TOWER

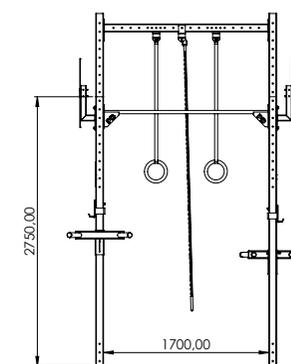
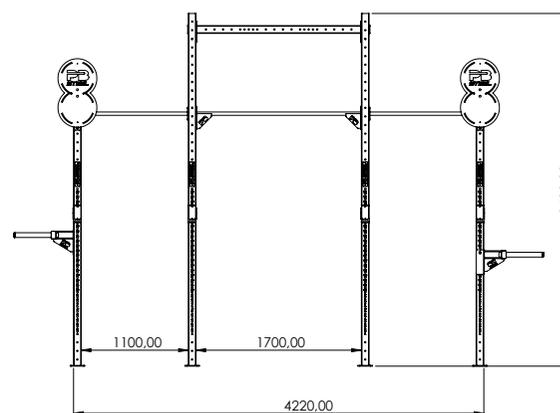
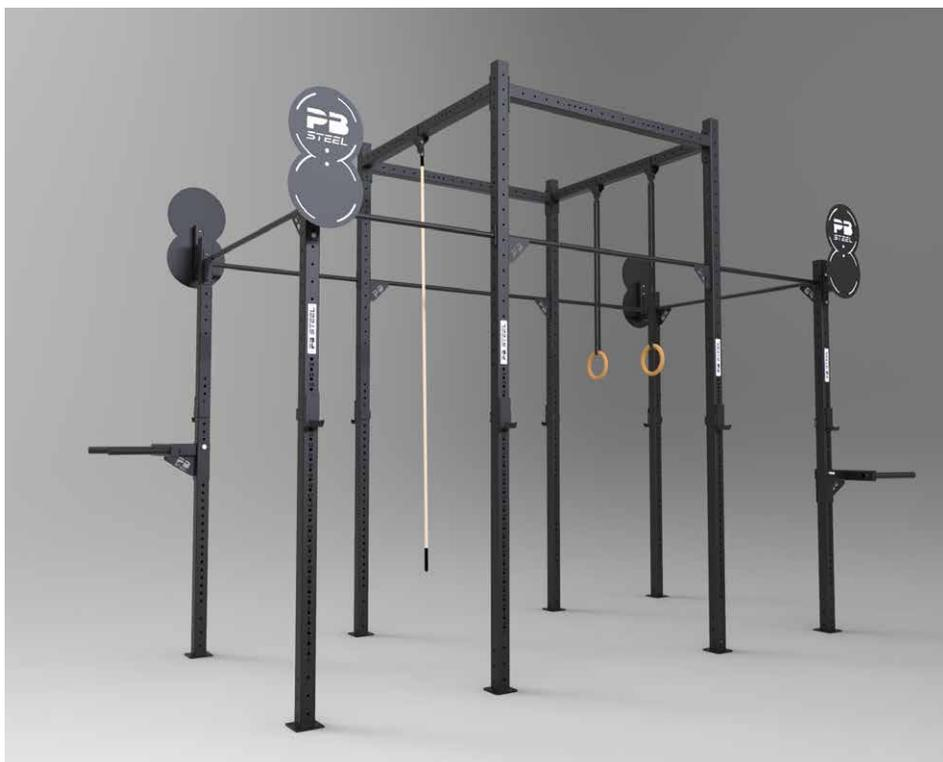

TOOLS

- 4 x Upright for Mighty Rig 275cm
- 4 x PU Bar S 1700
- 4 x PU bar S 1100
- 4 x Upright for Mighty Rig 360cm
- 4 x Universal Profile F 1700
- 3 x Iron Hand Mighty
- 4 x Mighty J-Cups
- 4 x Double WB Target
- 2 x Side Dip Bar

◎ PB STEEL – CROSS RIG

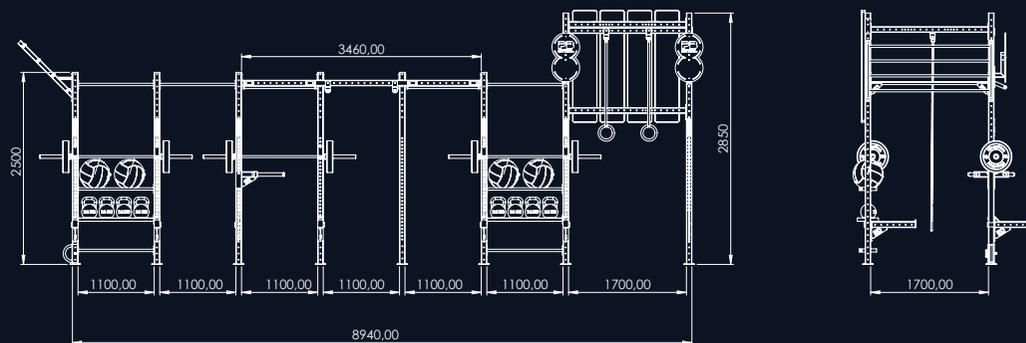
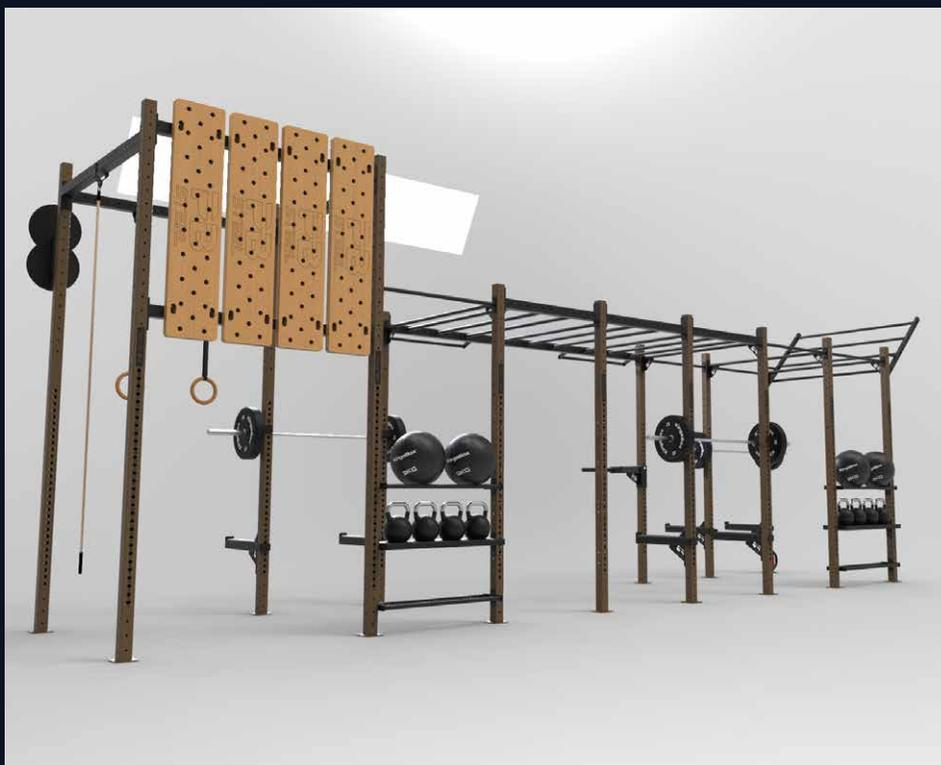

TOOLS

- 1 x Lestev za Rig 170cm (za Mighty Rig)
- 1 x Universal Profile F 3460
- 1 x Upright for Mighty Rig 2.0 360cm
- 1 x Rope Plezalna Vrv - 3m
- 1 x Kljuka za Battle Rope (Za Mighty Rig)
- 1 x Side Dip Bar
- 2 x Monkey Mount S PU Bar 1038
- 2 x Double WB Target
- 2 x Royal Wood Rings
- 3 x Universal Profile F 1100
- 3 x Upright for Mighty Rig 360cm
- 3 x Safety Arms
- 3 x Mighty J-Cups
- 4 x Upright for Mighty Rig 2.0 275cm
- 4 x Slamball Shelf 1100
- 5 x PU bar S 1100
- 5 x Universal Profile F 1700
- 5 x Iron Hand Mighty
- 6 x Upright for Mighty Rig 275cm
- 8 x KETTLEBELL 24KG
- 9 x PU Bar Monkey S 1700
- 4 x PU Bar S 1700
- 2 x Kettlebell Shelf 1100
- 4 x Rig Peg Board

◎ PB STEEL – CROSS RIG (PEGBOARD SEITLICH)

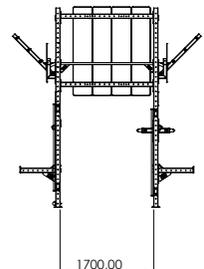
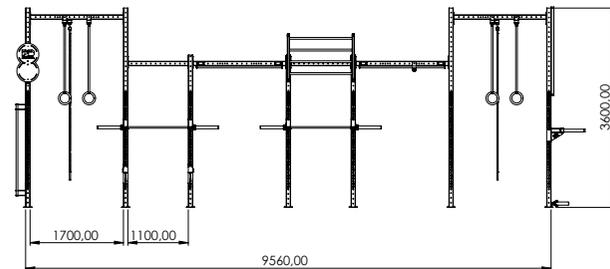

TOOLS

- 1 x Side Dip Bar
- 1 x Mighty Rig Landmine
- 2 x Double WB Target
- 2 x Lestev za Rig 110 cm (za Mighty Rig)
- 3 x PU Bar S 1700
- 4 x Royal Wood Rings
- 2 x Safety Arms
- 4 x Rig Peg Board
- 4 x Universal Profile F 1100
- 4 x Mighty J-Cups
- 6 x Monkey Mount S PU Bar 1566
- 8 x Upright for Mighty Rig 2.0 360cm
- 6 x Upright for Mighty Rig 275cm
- 8 x Iron Hand Mighty
- 10 x PU Bar Monkey S 1700
- 13 x Universal Profile F 1700

◎ PB STEEL – FITNESS RIG

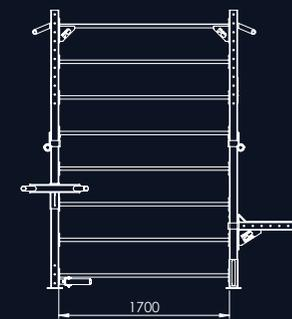
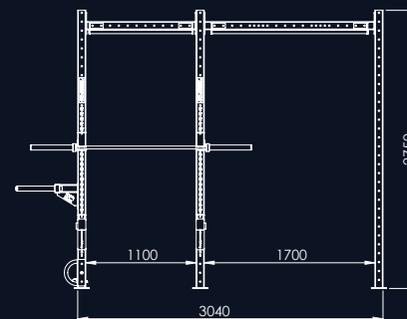

TOOLS

- 1 x Safety Arms
- 1 x Side Dip Bar
- 1 x Battle Rope Hook
- 1 x Mighty Rig Landmine
- 2 x Upright F 2750 Stall
- 2 x Universal Profile F 1100
- 2 x PU Bar S 1700
- 2 x Universal Profile F 1700
- 2 x Monkey Mount S PU Bar 1038
- 2 x Monkey Mount S PU Bar 1566
- 2 x Mighty J-Cups
- 4 x Upright for Mighty Rig 275cm
- 11 x PU Bar Monkey S 1700

PB STEEL – FUNCTIONAL RIG

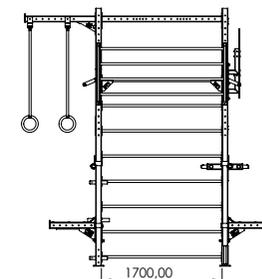
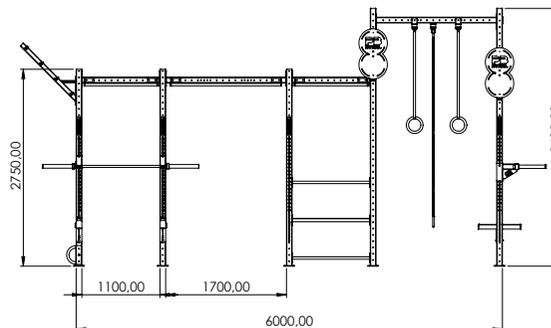

TOOLS

- 5 x Upright for Mighty Rig 275cm
- 3 x PU Bar S 1700
- 2 x Upright F 3600 Stall
- 6 x Universal Profile F 1700
- 2 x Upright for Mighty Rig 360cm
- 5 x Iron Hand Mighty
- 1 x Lestev za Rig 170cm (za Mighty Rig)
- 2 x Mighty J-Cups
- 16 x PU Bar Monkey S 1700
- 1 x Battle Rope Hook
- 2 x Double WB Target
- 1 x Side Dip Bar
- 2 x Safety Arms
- 1 x Upright F 2750 Stall
- 4 x Universal Profile F 1100
- 2 x Slamball Shelf 1100
- 1 x Kettlebell Shelf 1100
- 1 x Royal Branch F
- 1 x Mighty Plyo Platforma
- 2 x Monkey Mount S PU Bar 1566
- 3 x Monkey Mount S PU Bar 1038

◎ PB STEEL – TRAININGS TOWER

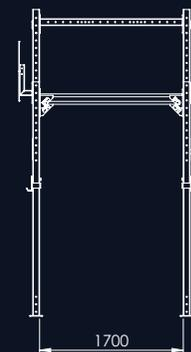
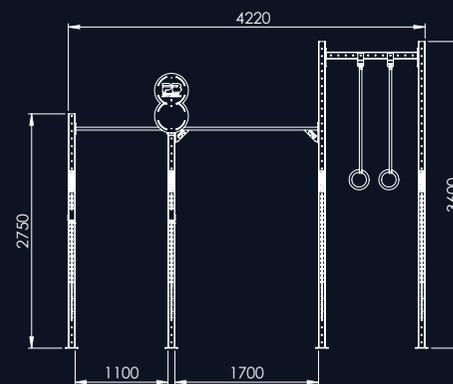

TOOLS

- 2 x PU bar S 1100
- 2 x Universal Profile F 1700
- 2 x Universal Profile F 1100
- 2 x Mighty J-Cups
- 4 x Upright for Mighty Rig 275cm
- 4 x Upright for Mighty Rig 360cm
- 4 x Iron Hand Mighty
- 4 x Royal Wood Rings
- 5 x PU Bar S 1700
- 1 x Double WB Target

◎ PB STEEL – WALL RIG

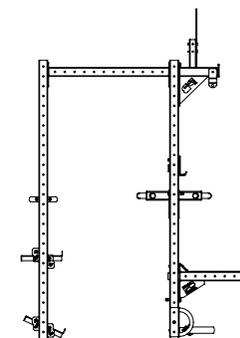
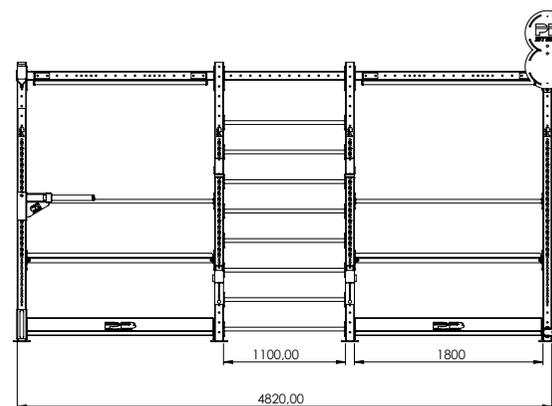
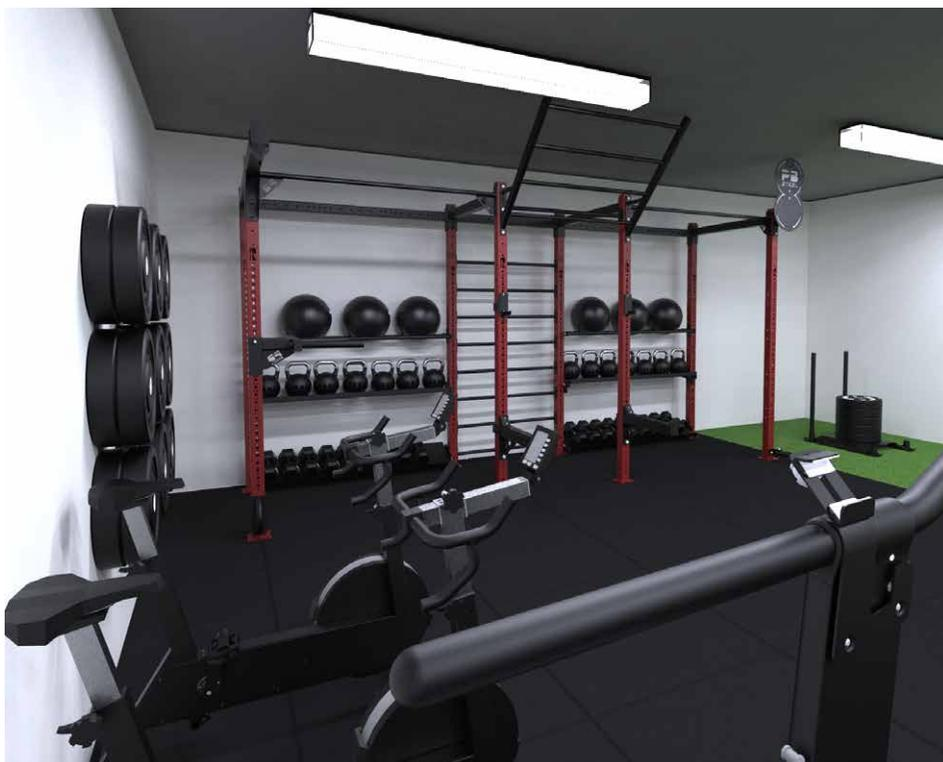

TOOLS

- 8 x Upright Rack Mighty 2500
- 8 x PU bar S 1100
- 6 x Universal Profile F 1100
- 4 x DB KB Shelf 1700
- 4 x Universal Profile F 1700
- 1 x PB Mini Branch F
- 1 x Iron Hand Mighty
- 1 x Battle Rope Hook
- 1 x Mighty Rig Landmine
- 1 x Safety Arms
- 1 x Mighty J-Cups
- 1 x Double WB Target
- 1 x Side Dip Bar
- 1 x Monkey Mount S PU Bar 1566

◎ PB STEEL – WEIGHT-LIFTING RIG

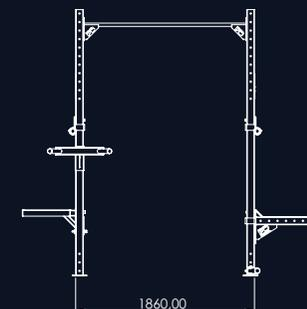
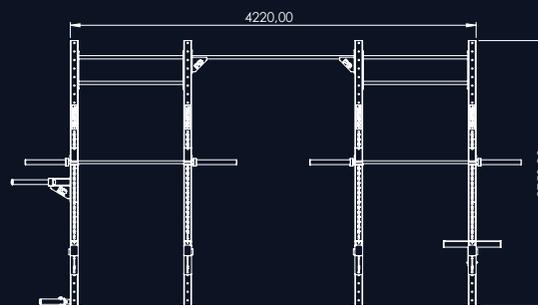
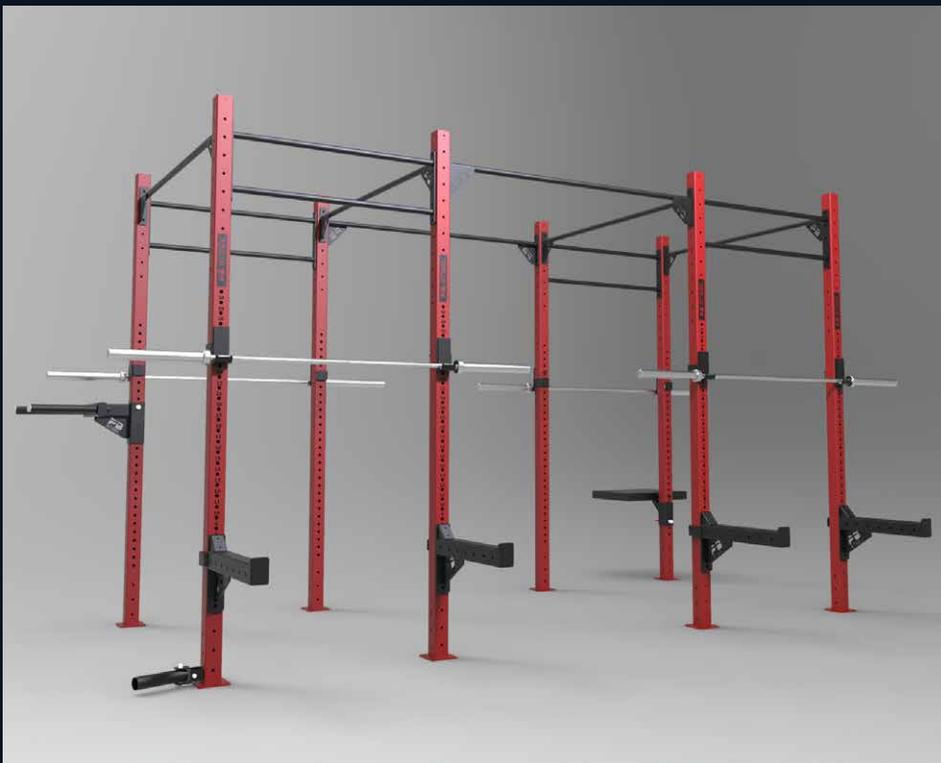

TOOLS

- 1 x Side Dip Bar
- 1 x Mighty Plyo Platform
- 1 x Mighty Rig Landmine
- 2 x Safety Arms
- 4 x PU Bar S Double 1100
- 4 x Mighty J-Cups
- 6 x PU Bar S 1700
- 8 x Upright for Mighty Rig 275cm

◎ PB STEEL – FITNESS Rack

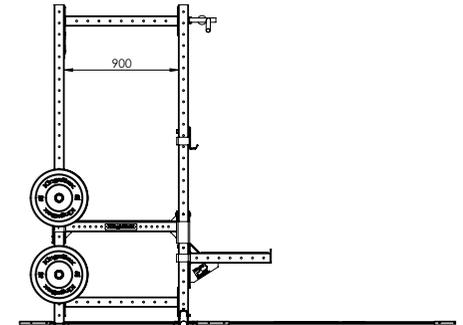
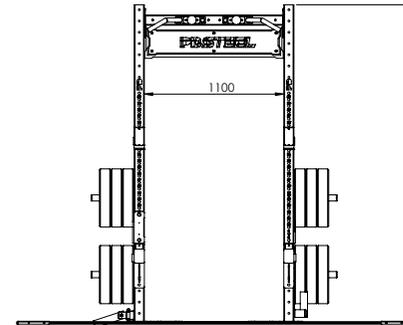
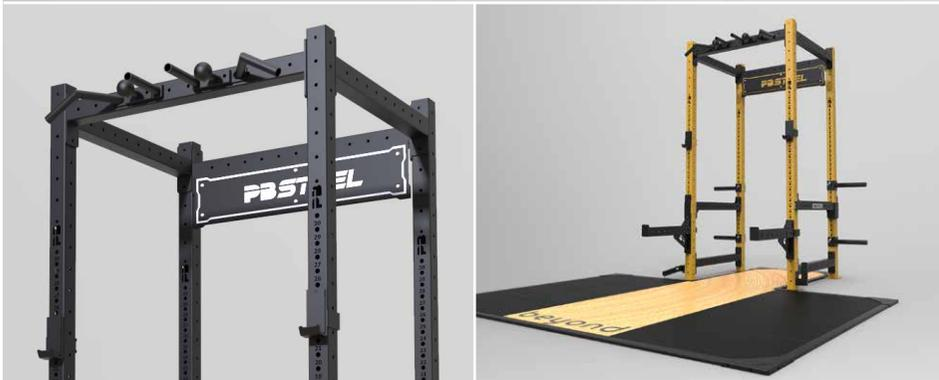

TOOLS

- 1 x Universal Profile F 1100
- 1 x Manifesto Sign III
- 1 x Monkey Profile 1100 F
- 1 x PB Sign Text Plate
- 1 x Modular Angled S Grip L
- 1 x Modular Angled S Grip D
- 1 x Mighty J-Cups
- 1 x Mighty Rig Landmine
- 1 x One Bar Rack BL
- 1 x Rack Platform
- 1 x Mighty Safety Catchers 900
- 1 x Safety Arms
- 2 x Modular Neutral S Grip
- 2 x PU 70 Sphere S
- 4 x Upright Rack Mighty 2500
- 4 x Linked profile 900F
- 4 x Mighty Mortar Bumper Rack

PERFORM BETTER



FTC Functional Training Company GmbH
Perform Better Europe
Pelkovenstr. 148 / D-80992 München

Telefon: +49 (0) 89 4444679-250
E-Mail: info@perform-better.de

www.perform-better.de | www.pb-institute.de
www.perform-corporate.de | www.perform-digital.de